

2

部品の確認

※梱包前に通水検査をしていますので、商品内に水が残っている可能性があります。商品には問題ありません。
 ※開梱後、下記部材が入っていることを必ず最初に確認してください。

<完成図>

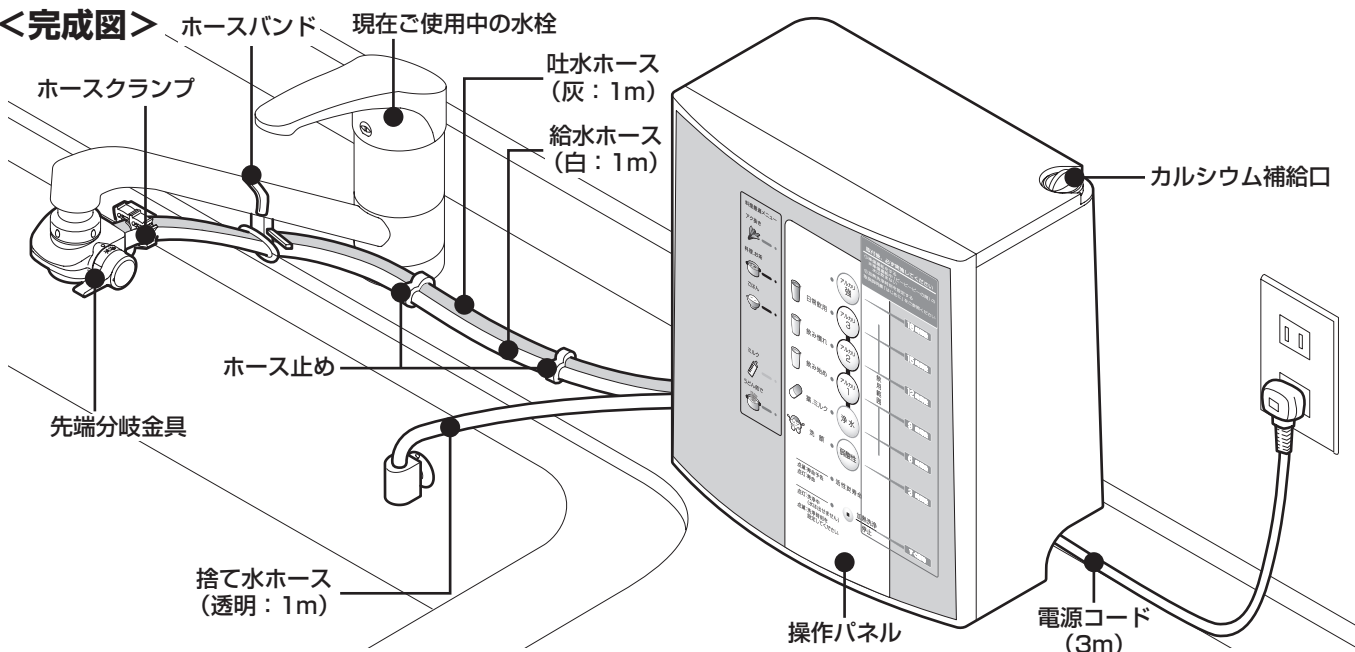

本体取付用

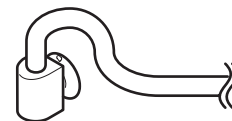

捨て水ホース



ホースクランプ
(捨て水ホース用)

消耗品

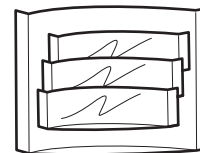

グリセロリン酸カルシウム
(4g入×3袋包)

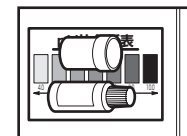

pH測定液セット

蛇口取付用

先端分岐金具

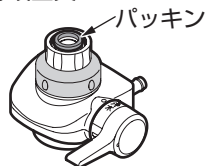

パッキン

取付部品A

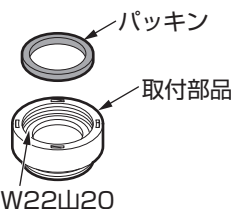

パッキン

取付部品

W22山20

取付部品B

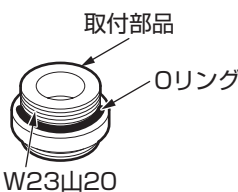

取付部品

Oリング

W23山20

取付部品C

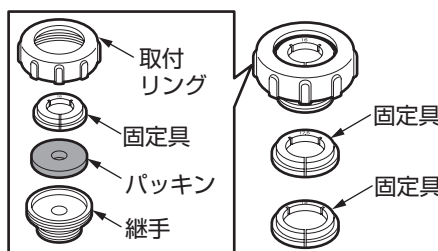

取付リング

固定具

パッキン

継手

固定具

固定具

取付部品D

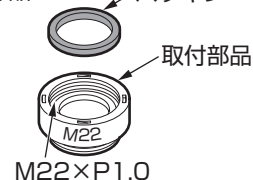

パッキン

取付部品

M22×P1.0

ホース止め



ホースクランプ
(先端分岐金具側)

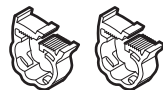

ホースバンド

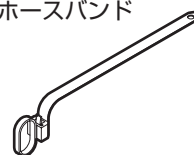

その他



取扱説明書



施工説明書
(本書)



保証書



日付ラベル



メニューシール

3-1

取付手順

用意するもの

※設置位置により使用しない場合があります。

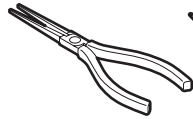

ペンチ

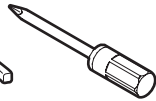

プラス
ドライバー



はさみ
(ホースバンド切断用)

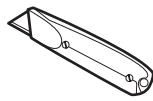

カッター
(ホース切断用)

1 先端分岐金具の取り付け

現在使用中の水栓に先端分岐金具を取り付けます。

2 設置位置

アルカリ7の設置位置を決めて、必要ならばゴム足、捨て水ホースの方向を変えます。

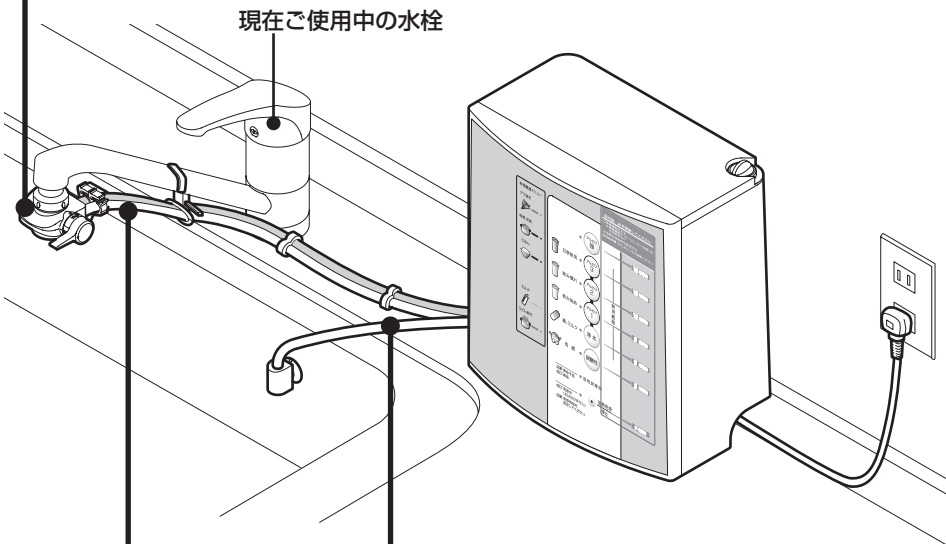

3 捨て水ホースの取り付け

4 給水・吐水ホースの取り付け

給水・吐水ホースを取り付けます。

1-1 取付部材の選択 (ご家庭の水栓を確認ください)

(1) ねじが樹脂で外ねじの水栓の場合

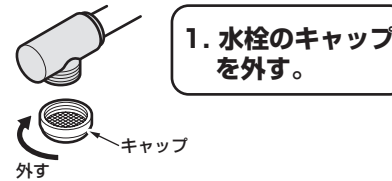
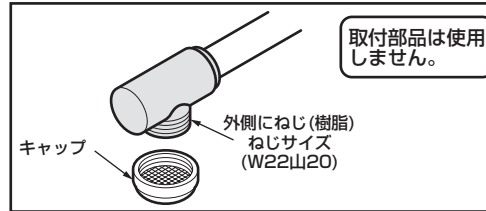

(3) 内ねじの水栓の場合

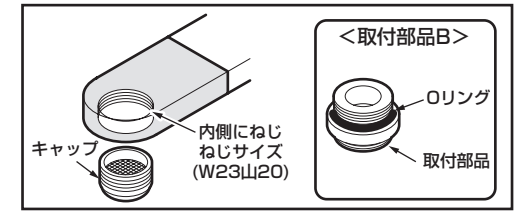

(2) ねじが金属で外ねじの水栓の場合

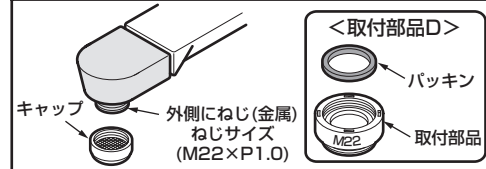
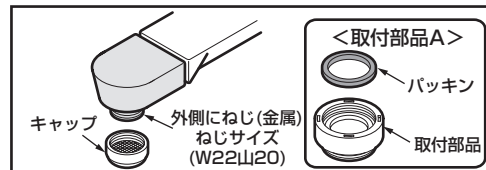

※ねじのサイズがわからないときは、パッキンを外し、取付部品A・Dの両方を水栓に取り付けてみて軽く回せる方を選んでください。取付時はパッキンを元に戻してください。

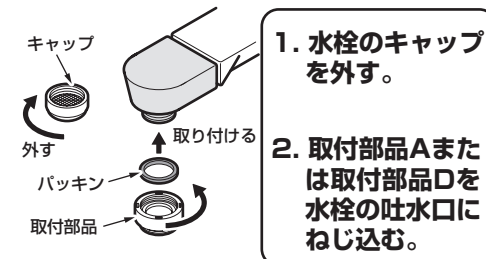

(4) ねじがない先端にふくらみのある丸パイプ水栓の場合

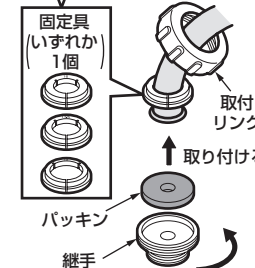
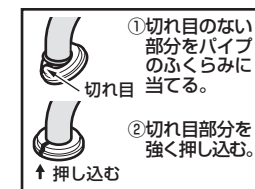
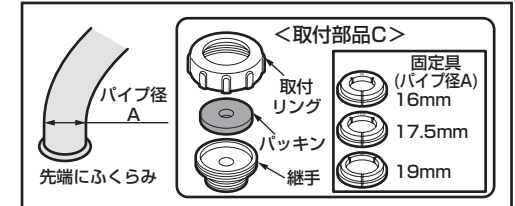

1. パイプの外径寸法を測り、固定具を選ぶ。

※P.8の「パイプ径測定用紙」を切り取ってご利用ください。

2. スパウトに取付リング・固定具の順に通し、パッキン・継手を取り付ける。

※左図のように固定具の向きに注意してください。