

TOTO

浄水カートリッジ取替方法

商品の機能が十分に発揮されるように、この説明書の内容に沿って正しく取り替えてください。

1. 浄水カートリッジ取り替え時の注意

- 浄水カートリッジの取り替えは本体ごと取り替え、浄水カートリッジ本体は分解しないでください。
- 浄水カートリッジ取り替え後、取付台に取り付ける際は、ホースが折れ曲がったり、ねじれないように注意してください。
- 通水後、接続部から水漏れがないことを確認してください。
- 水圧の極端に低いところでは、取り替え直後、水が出にくい場合があります。その場合は、しばらく放置（約10分間）していただければ水がよく出るようになります。
- 浄水カートリッジやホースに熱いやかんやフライパンを近づけないでください。また、湯側の止水栓に当たらないようにしてください。

2. 取り替え前に

浄水カートリッジとホースの接続部の表示・色を確認する。

お使いの浄水器のタイプにより、交換方法が異なります。

「入口：青色」・「出口：白色」の場合

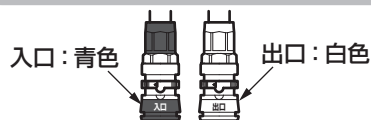

「IN：緑色」・「OUT：灰色」の場合

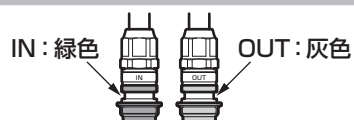

3. 取り外し方法

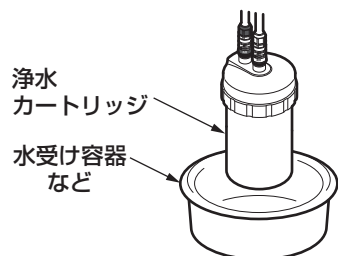

- 1 浄水器用水栓のハンドルを閉め、水が出ないことを確認する。
- 2 浄水カートリッジが取付台についている場合は取り外し、手前に引き出す。
- 3 水受け容器（洗面器など）またはタオルを浄水カートリッジの下に置く。ホースを外すとき、ホース内に残った水が出てきますので、必ずご用意ください。

「入口：青色」・「出口：白色」の場合

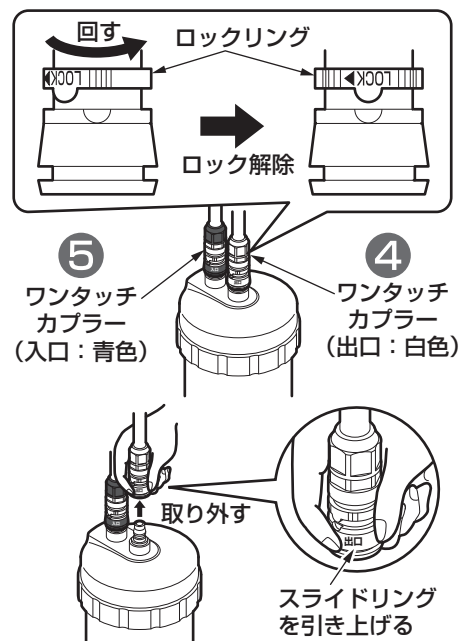

4 「出口：白色」のワンタッチカプラーを取り外す。

- ① ワンタッチカプラーのロックリングを回し、ロックを解除してください。
- ② ワンタッチカプラーのスライドリングを引き上げ、浄水カートリッジからワンタッチカプラーを取り外してください。

※必ず「出口：白色」のワンタッチカプラーから取り外してください。あふれる水の量が少なくてすみません。※ワンタッチカプラーの接続部にごみなどが付着しないようご注意ください。

5 同様に「入口：青色」のワンタッチカプラーを取り外す。

※ワンタッチカプラーの接続部にごみなどが付着しないようご注意ください。

「IN：緑色」・「OUT：灰色」の場合

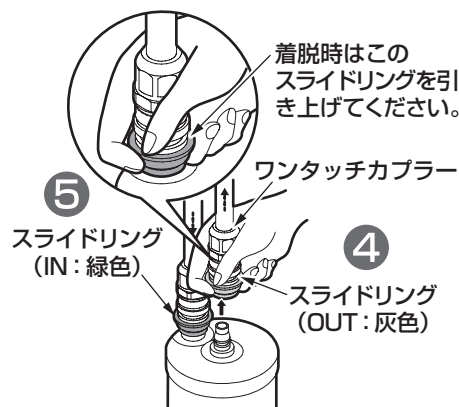

4 「OUT：灰色」のワンタッチカプラーを取り外す。

ワンタッチカプラーのスライドリングに指をかけて引き上げ、浄水カートリッジからワンタッチカプラーを取り外してください。

※必ず「OUT：灰色」のワンタッチカプラーから取り外してください。あふれる水の量が少なくてすみません。※ワンタッチカプラーの接続部にごみなどが付着しないようご注意ください。

5 同様に「IN：緑色」のワンタッチカプラーを取り外す。

※ワンタッチカプラーの接続部にごみなどが付着しないようご注意ください。

4. ホース内部洗浄

●直結プラグを利用して、ホース内に水道水を通し、ホース内の水あかななどの洗浄をお願いします。直結プラグがお手元がない場合は、「TOTOメンテナンス(株) TOTOパーツセンター」よりお求めください。

●洗浄しても水あかななどがおさまらない場合は、ホースの経年劣化が考えられますので、ホースの交換をお願いします。修理のご用命は「TOTOメンテナンス(株) 修理受付センター」へお問い合わせください。

ご連絡先は本説明書の最後部をご参照ください。

部品名	直結プラグ
形状	
品番	TH976681

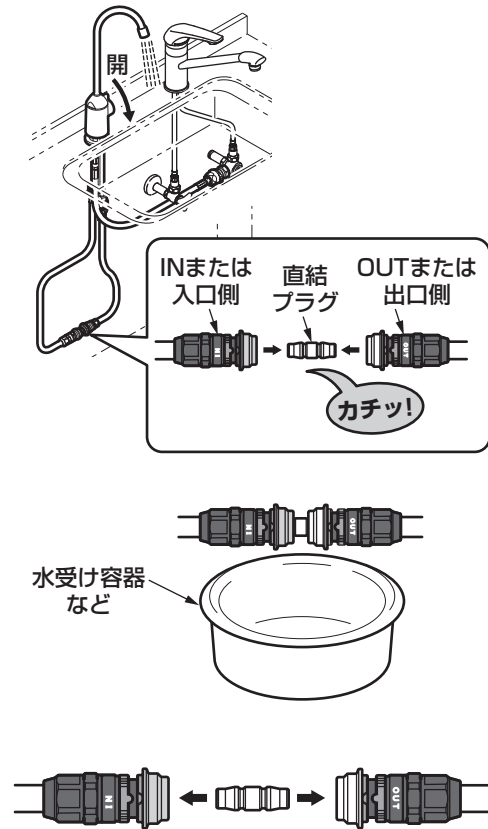

1 ホースを直結プラグで接続する。

IN(または入口)側のワンタッチカプラーとOUT(または出口)側のワンタッチカプラーを直結プラグで接続してください。ホースに真っすぐ奥まで(「カチッ」と音がするまで)確実に差し込んでください。

2 水栓のハンドルを開けて1〜2分程度通水する。

ホース内部の水あかななどを洗浄します。

3 水栓のハンドルを閉じ、水受け容器(洗面器など)またはタオルをホース接続部分の下に置く。

ホースを外すとき、ホース内に残った水が出てきますので、必ずご用意ください。

4 ホースから直結プラグを取り外す。

ワンタッチカプラーのスライドリングを引き、直結プラグを外してください。

※ホースを直結プラグで接続したまま長期間使用しないでください。不具合の原因になります。

※ワンタッチカプラーの接続部にごみなどが付着しないようご注意ください。

5-1. 取り付け方法

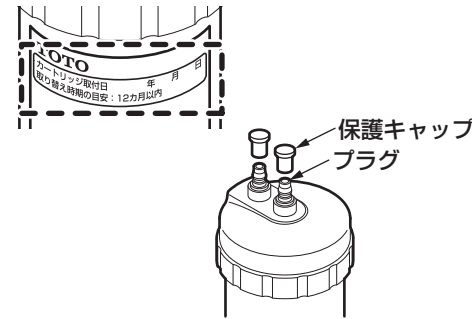

1 浄水カートリッジ側面のラベルに取付日を記入する。

2 保護キャップを外す。 新しい浄水カートリッジのプラグ先端の保護キャップを外してください。(2個)

「入口：青色」・「出口：白色」の場合

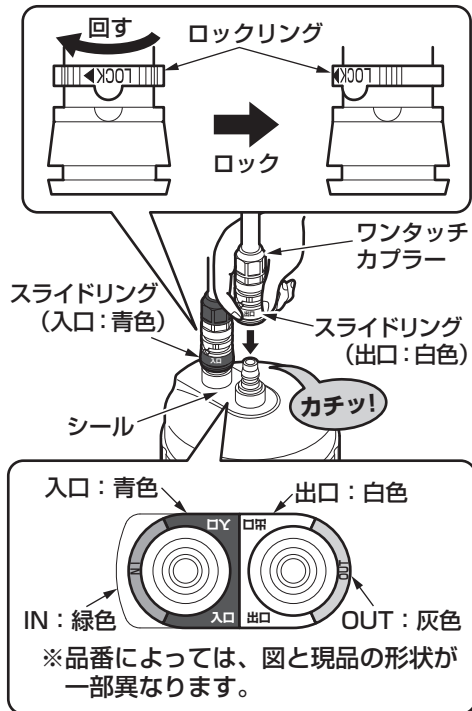

3 必ず先に「入口：青色」のワンタッチカプラーを取り付ける。次に「出口：白色」のワンタッチカプラーを取り付ける。

重要

- 必ず「カチッ」と音がするまで差し込む。
- 左図の絵の指示にあわせて差し込む。

※入口と出口を逆に接続すると、浄水カートリッジの寿命が極端に短くなったり、水量の低下および活性炭漏れの原因になります。

4 **ロックリング(入口、出口の2カ所とも)を回してロックする。**

※ワンタッチカプラーが外れ、水漏れの原因になります。

「IN：緑色」・「OUT：灰色」の場合

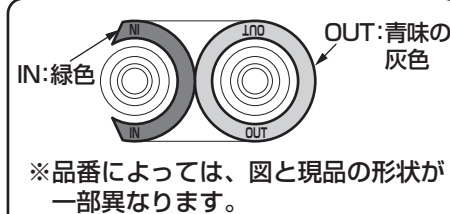
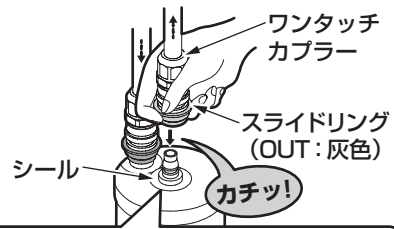
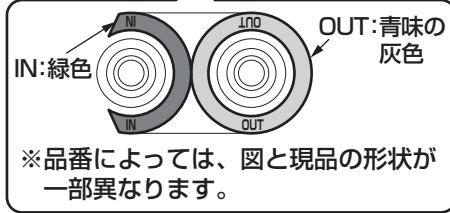
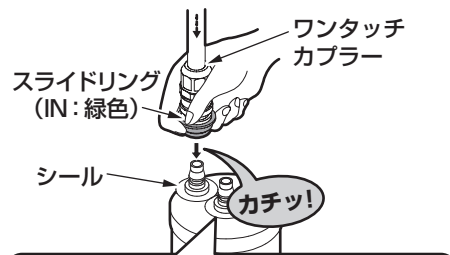

③ 「IN：緑色」のワンタッチカプラーを取り付ける。

④ 「OUT：灰色」のワンタッチカプラーを取り付ける。

重要

- 必ず「カチッ」と音がするまで差し込む。
- 新しい浄水カートリッジに貼っているシールの表示・色とスライドリングの表示・色をあわせて差し込む。

※INとOUTを逆に接続すると、浄水カートリッジの寿命が極端に短くなったり、水量の低下および活性炭漏れの原因になります。

⑤ 浄水カートリッジを設置する。

ホースが折れ曲がったり、ねじれないように注意してください。

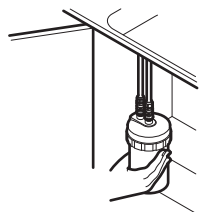

⑥ 通水確認



ハンドルを下げて通水し、漏れがないかご確認ください。約1分間通水してからご使用ください。取り替え直後は、流量が安定するまで2～3分かかる場合があります。浄水性能が十分発揮されないことがあります。

水切れについて

- 新しい浄水カートリッジ取り付け直後は、浄水カートリッジ内に空気が残るためハンドルを閉めてから水が止まるまでに時間がかかることがあります。故障ではありません。
- 約1カ月のご使用で、空気が抜けて水切れは改善されます。

ハンドルを閉めても少量の水が出てすぐには止まりません。

ハンドルを閉めたら水が止まります。



- 長期間ご使用の浄水カートリッジにおいても、浄水カートリッジの目詰まりによる残圧により、水を止めたあと、水滴が落ちることがあります。
- 冬季など、室温に比べて水温が低い場合、水を止めたあと、水滴が落ちることがあります。

お願い

アルカリスリムビルトインタイプと組み合わせてご使用の場合、浄水カートリッジの取り替え後、次の要領で浄水カートリッジの積算流量をリセットしてください。

操作パネル

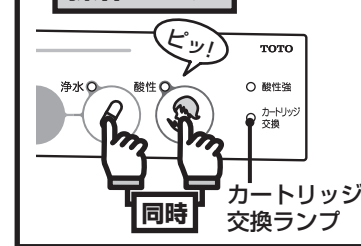

のボタンを同時に5秒間押す。

ボタンを押すと「ピッ」と音がして、カートリッジ交換ランプが消灯します。

6. 浄水カートリッジのご購入は

浄水カートリッジ（交換用）のお求めは、取付工事店または「TOTOメンテナンス（株）TOTOパーツセンター」にお問い合わせください。
右記3品番からお選びください。

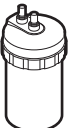
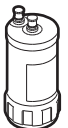
部品名	浄水カートリッジ（交換用）		
形状			
品番	TH634-2 (12物質除去タイプ)	TH634-1 (鉛・総トリハロメタン除去タイプ)	TH634RR

希望小売価格などの詳細は、TOTO Webショップをご確認ください。
<https://www.toto.jp/ec/html/index.htm>



●フリーダイヤルでのご注文…………… TEL ☎ 0120-8282-55
FAX ☎ 0120-8272-99

●インターネットでのご注文

TOTO浄水カートリッジ定期宅配

検索



●TOTOメンテナンス（株）TOTOパーツセンターでご購入する場合●

■お届けについて

ご注文から2週間以内に宅配便でお届けします。
※ご注文が集中し、商品の品切れによりお届け日が遅れる場合があります。あらかじめご了承ください。またお届けが大幅に遅れる場合は、お届け予定日をご連絡いたします。

■お支払いについて

お届けした宅配業者に、商品代、消費税相当額をお支払いください。

■返品・交換について

交換部品の不良などによる返品、交換については、商品到着後8日以内に着払いでTOTOパーツセンターまでご返送ください。送料はTOTOパーツセンターが負担し商品を送付させていただきます。お客様のご都合による返品、交換については、商品到着後8日以内にTOTOパーツセンターまでご返送ください。なお送料はお客様負担となりますのでご了承ください。お客様の元で、汚れたり破損した商品や、一度ご使用になられた商品の返品、交換はいたしかねますので、あらかじめご了承ください。

注意

- ホース接続不完全による水漏れなど、正しいお取り替えをされなかったことによる不具合は保証いたしかねますので、あらかじめご了承ください。
- この説明書の中にあります、品番は予告なく変更する場合がございますので、あらかじめご了承ください。

7. 仕様

品番	TH634-2	TH634-1	TH634RR	
材料の種類	ABS樹脂			
ろ材の種類	活性炭・不織布 ・中空糸膜(ポリエチレン) ・イオン交換繊維	活性炭・不織布 ・中空糸膜(ポリプロピレン)	活性炭・不織布 ・中空糸膜(ポリエチレン)	
ろ過流量(動水圧0.1MPa時)	3.0L/分	5.0L/分	4.5L/分	
使用可能な最小動水圧	0.07MPa			
浄水能力 (JIS S 3201 での試験結果)	遊離残留塩素(除去率80%)	40,000L	40,000L	30,000L
	濁り(ろ過流量の50%)	20,000L	30,000L	30,000L
	2MIB[カビ臭](除去率80%)	20,000L	60,000L	—
	溶解性鉛(除去率80%)	10,000L	11,000L	—
	総トリハロメタン(除去率80%)	8,000L	11,000L	—
	クロロホルム(除去率80%)	8,000L	—	—
	プロモジクロロメタン(除去率80%)	10,000L	—	—
	ジプロモクロロメタン(除去率80%)	10,000L	—	—
	プロモホルム(除去率80%)	10,000L	—	—
	CAT(農薬)(除去率80%)	20,000L	—	—
テトラクロロエチレン(除去率80%)	20,000L	—	—	
トリクロロエチレン(除去率80%)	20,000L	—	—	
浄水カートリッジの 取り替え時期の目安	約12カ月(20L/日の場合) (総トリハロメタン、クロロホルムを基準としています)	約12カ月 (30L/日の場合)	約12カ月 (80L/日の場合)	

使用済みの浄水カートリッジは、各自自治体の区分に従って捨ててください。
区分が不明な場合は、燃えないごみとして捨ててください。

お客様専用窓口

商品の
お問い合わせは

TOTO（株）お客様相談室へ
TEL ☎ 0120-03-1010
FAX ☎ 0120-09-1010
受付時間：9:00～17:00(夏期休暇・年末年始を除く)

浄水カートリッジ・
補修用部品の
ご購入は

TOTOメンテナンス（株）TOTOパーツセンターへ
TEL ☎ 0120-8282-55
FAX ☎ 0120-8272-99
受付時間：平日 9:00～18:00 土・日・祝日 10:00～18:00
(夏期休暇・年末年始を除く)
※インターネットでの部品購入はTOTO Webショップへ(24時間受付)
<https://www.toto.jp/ec/html/index.htm>

修理のご用命は

安心・信頼のTOTOメンテナンス（株）修理受付センターへ
ホームページ <https://www.tom-net.jp/>
TEL ☎ 0120-1010-05
FAX ☎ 0120-1010-02
受付：年中無休 受付時間：8:00～19:00
訪問修理：年中無休(一部地域を除く)
営業時間：9:00～18:00

TOTOホームページ <https://jp.toto.com>