

# ■ 手動フラッシュバルブを オートクリーンU（小便器自動洗浄システム）へ交換

## 【既設小便器が、スプレッター洗浄方式の場合】

手動フラッシュバルブを一式交換する場合、おすすめ品は次のとおりです。

■ 既設

一般地用



TG600型

一般地用



T600

寒冷地用



TG600型

リモデルタイプ（乾電池タイプ）

- TEA62ADS（一般地用）
- TEA62ADFS（寒冷地用）



※カバー内部のパッキン「TH91037E」もあわせて交換をおすすめいたします

寒冷地用



### 取付条件の確認

- 仕様欄に記載した品番以外のフラッシュバルブには取り付けできません。また、取付位置にカウンターなどの障害物があると取り付けできませんのでご注意ください。（下図参照）

なお、取り付け可能なドライバーをご準備ください。

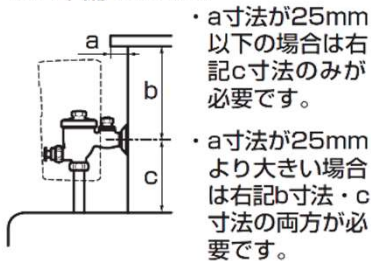

	TEA61AD型 TEA61ADF型 TEA62AD型 TEA62ADF型 TEA62ADY型	TEA61D型 (T60型用) TEA61DF型 (不凍結フラッシュバルブ用)	TEA61GD型 (TG60型用)
b	170mm以上	170mm以上	215mm以上
c	140mm以上 (TEA61AD型・TEA61ADF型の直管タイプは95mm以上)	95mm以上	80mm以上

- 右図感知領域内に手すりなどの障害物が入るような現場は取り付けできません。

- 光電センサー正面の壁がステンレスなど反射しやすい場所への設置や、光電センサー同士（大便器自動洗浄システム用光電センサーを含む）が対向するような設置は誤動作を生じますので取り付けできません。

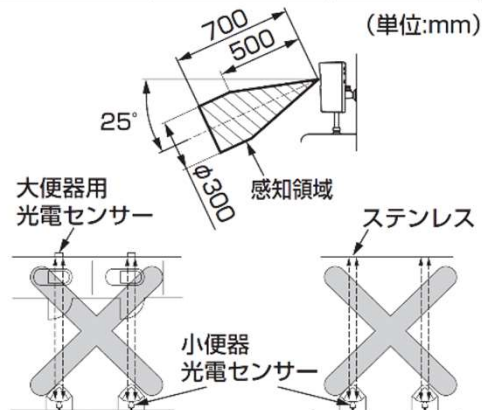

※1 小便器水栓の場合は、水圧が低い可能性が考えられます。TEA62AD型との組合せは可能ですが現場の水圧確認をお願いいたします。フラッシュバルブ最低必要水圧：0.07MPa（流動時）



※2 幼児用小便器フラッシュバルブ「T601P型」の場合は、リモデルタイプ「TEA62ADYR」となります。

