

こんなときは

停電・断水で水が流せないとき

- 1 バケツで水を流す
- 2 流した後、水位が低くなったら水をつぎ足す
・においを防ぐため

お願い

・断水が復帰したら、必ず大洗浄してください。
(排水管に汚物が停滞する可能性があるため)



脱臭が弱くなったとき※1

脱臭フィルターを掃除してください。(P.23)
それでもにおいが気になるときは、脱臭カートリッジを交換してください。(購入はP.43)

- 1 ウォシュレット本体(右側)のルーバーを取りはずす

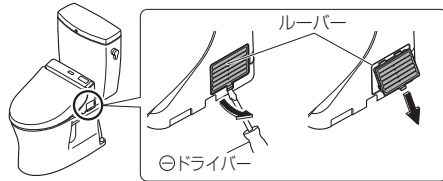

- 2 脱臭カートリッジを取りはずす

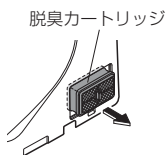

ご注意

・脱臭カートリッジの黒粉が手に付いたときは、すぐに手を洗ってください。
(炎症を起こすおそれ)

- 3 新しい脱臭カートリッジとルーバーを取り付ける

・確実に奥まで押し込む
ルーバーの突起

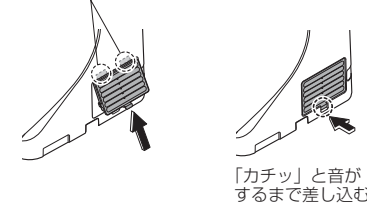

※1 HX1 以外

リモコンで操作できないとき

- ウォシュレット本体表示部のランプが点滅しているときは、電池を交換してください。(購入はP.43)

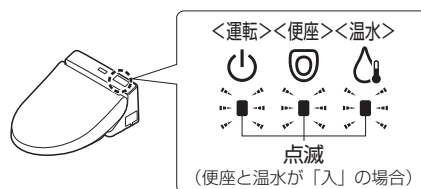

リモコンで操作できないとき(つづき)

■電池交換のしかた

- 1 通電を止める
- 2 盗難防止用の六角穴付ボルト(左右2カ所)をゆるめて、リモコンをハンガーから取りはずす
(P.19「リモコンの取りはずしかた」参照)
- 3 リモコン裏面の電池カバーを開け、電池を交換する
・緩衝袋などの上で作業してください。

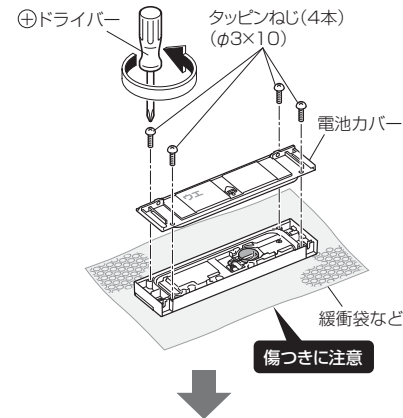

使い終わった電池を、指でコネクターから取りはずし、ハーネスの向きを確認し、指で新しい電池のコネクターを差し込む

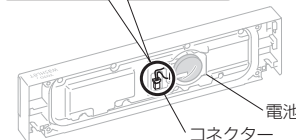
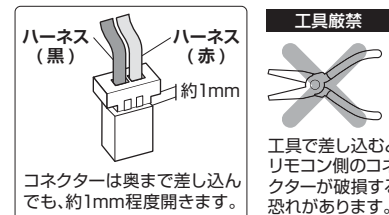

- 4 電池カバーを取り付ける

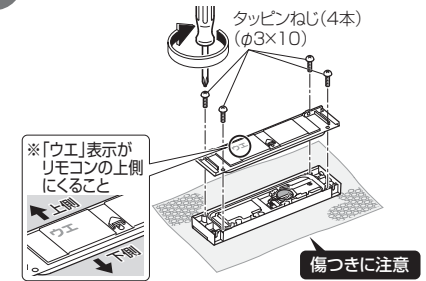

- 5 リモコンをハンガーに取り付け、盗難防止用の六角穴付ボルト(左右2カ所)を締める
(P.19「リモコンの取り付けかた」参照)

- 6 通電する

・「運転」ランプが点灯する

- 7 リモコンの「止」を押す

・ウォシュレット本体表示部のランプが点灯に変わる

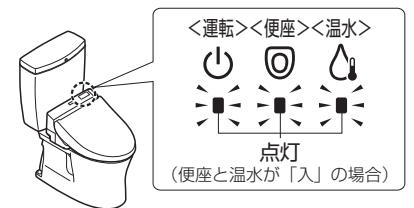

お願い

・電池を交換すると、設定が解除される場合があります。もう一度設定してください。