

脱臭フィルター (目安: 月に1回)

1 電源プラグを抜く

2 脱臭フィルターをつまみを持ち、手前に引き出す

- ・無理に引っ張らない (破損や故障の原因)
- ・脱臭フィルターは取りはずせません。

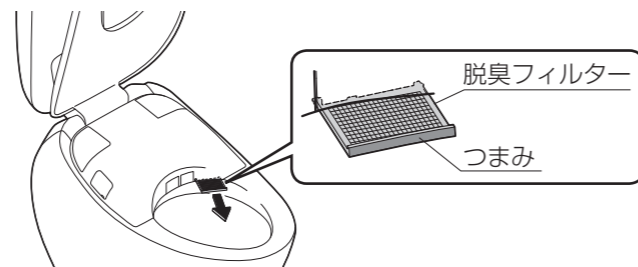

3 歯ブラシなどで掃除をする

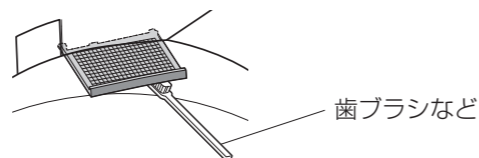

4 脱臭フィルターを押し込む

- ・もとの位置まで確実に押し込む

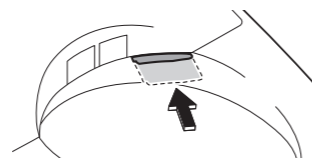

5 電源プラグを差し込む

- ・「運転」ランプが点灯する

においきれいフィルター (目安: 月に1回) <トイレ入室時のにおいが気になるとき>

1 電源プラグを抜き、本体の後方カバーを図の●部を外側に押さえながら取りはずす

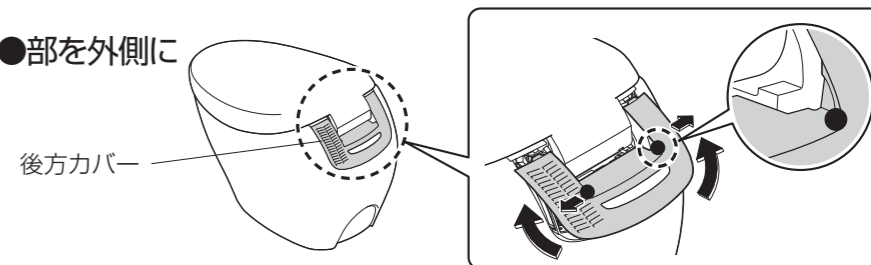

2 においきれいフィルターを取りはずす

- ・つまみを持って、外側に引き出す
- ・無理に引っ張らない (破損や故障の原因)

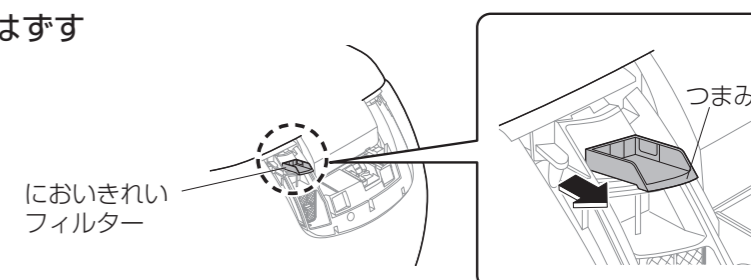

3 歯ブラシなどで掃除をする

- ・水洗い時は、取り付け前に水気を取る
- ・汚れ、目詰まりなどがひどい場合は、交換をおすすめします。(購入はP.82)

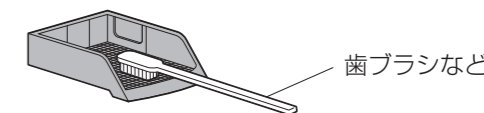

4 においきれいフィルターを取り付ける

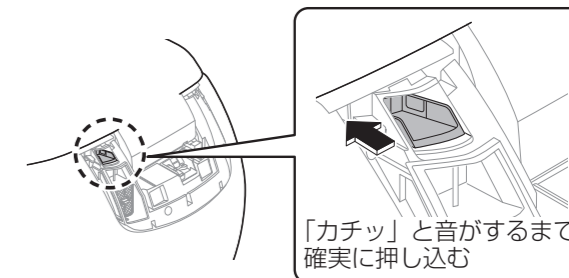

5 本体の後方カバーを取り付け、電源プラグを差し込む

- ・突起は確実に差し込んでください。(後方カバーの破損の原因)
- ・「運転」ランプが点灯する

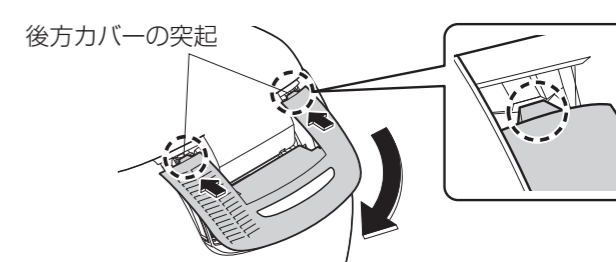

給水フィルター付 **水抜栓** (目安：半年に1回) <水勢が弱くなったと思ったとき>

1 止水栓カバーを取りはずし、止水栓または元栓を閉める

- ・給水が止まる

⚠ 注意



止水栓や元栓を開けたまま、給水フィルター付水抜栓を取りはずさない
(水が噴き出す原因)

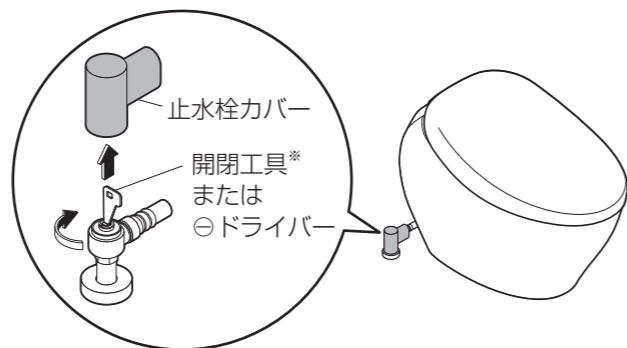

*付属の開閉工具をご使用ください。

2 ノズルきれい WAND CLEAN 押す

- ・給水管の圧抜き

3 電源プラグを抜く

4 便座・便ふたを開ける

5 カバーを開けて、給水フィルター付水抜栓を取りはずす

①カバーの切り欠き部に ⊖ドライバーを差し込んで開ける

②給水フィルター付水抜栓を ⊖ドライバーでゆるめて、引っ張る

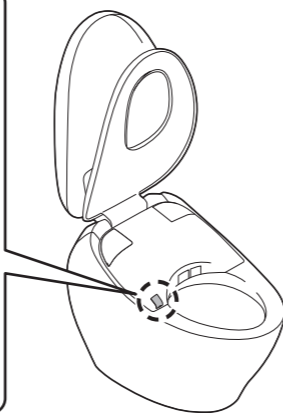
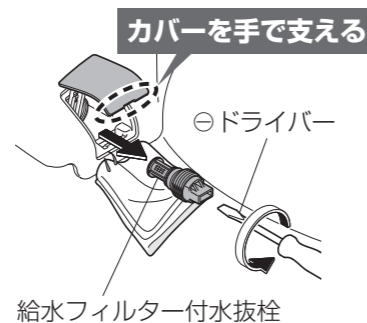
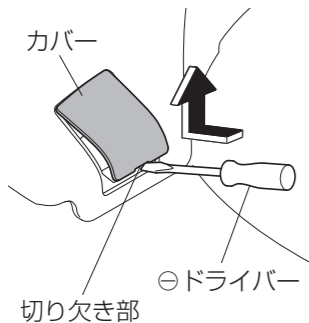

給水フィルター付 **水抜栓** (目安：半年に1回) <水勢が弱くなったと思ったとき> (つづき)

6 歯ブラシなどで掃除をする

- ・給水フィルター付水抜栓取付穴のゴミも取り除く
- ・汚れ、目詰まりなどがひどい場合は、交換をおすすめします。(購入はP.82)

7 給水フィルター付水抜栓を取り付け、カバーを閉める

①給水フィルター付水抜栓を押し込み、⊖ドライバーで確実に締める

②「カチッ」と音がするまで押し込む

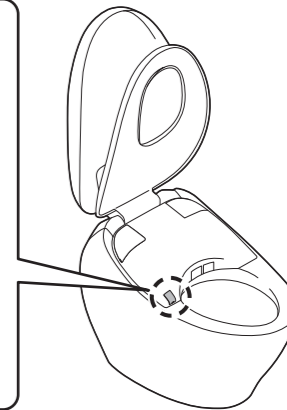
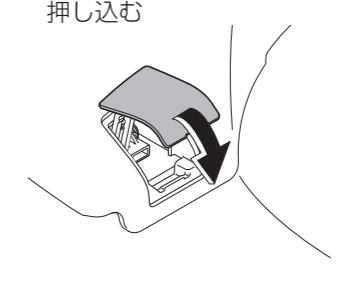
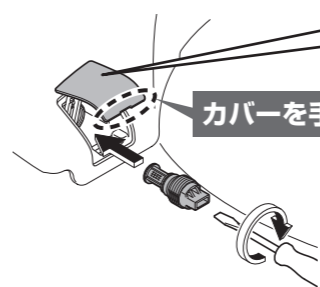

8 電源プラグを差し込む

- ・「運転」ランプが点灯する

9 止水栓または元栓を開けて、止水栓カバーを取り付ける

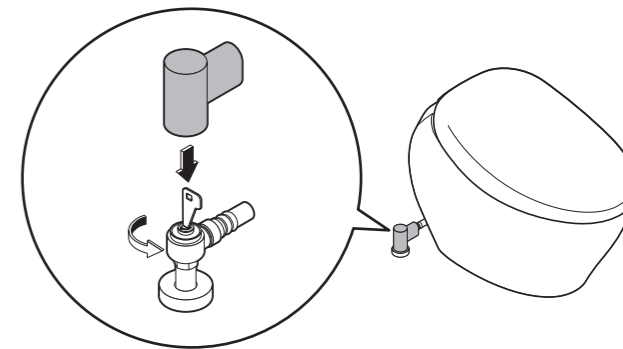

給水フィルター（便器）（目安：半年に1回）

- 1** 止水栓カバーを取りはずし、止水栓または元栓を閉める
 ・給水が止まる

⚠ 注意

止水栓や元栓を開けたまま、給水フィルターを取りはずさない
 （水が噴き出す原因）

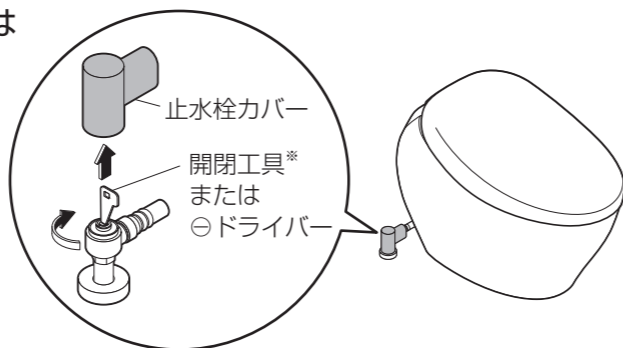

※付属の開閉工具をご使用ください。

- 2** **必ず実施**
 ノズルきれい WAND CLEAN 押す

・給水管の圧抜き
 （実施しないと、水が噴き出す原因になります。）

- 3** 電源プラグを抜き、給水フィルターのふたを開けて、給水フィルターを取り出す
 ・開閉工具（付属）を使用する

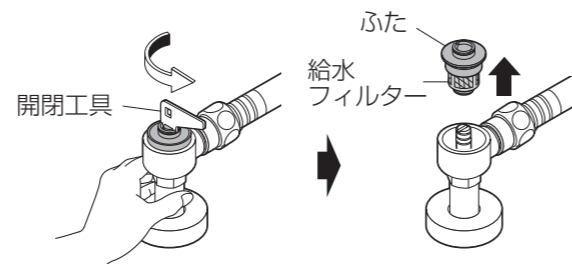

- 4** 給水フィルターをふたから取りはずし、歯ブラシなどで掃除する
 ・洗剤は使わない
 ・給水フィルターに無理な力を加えない（変形の原因）
 ・汚れ、目詰まりなどがひどい場合は交換をおすすめします。（購入はP.82）



給水フィルター（便器）（目安：半年に1回）（つづき）

- 5** 給水フィルターをふたに取り付ける



- 6** 給水フィルターのふたをもとの位置に取り付け、開閉工具で締め付ける

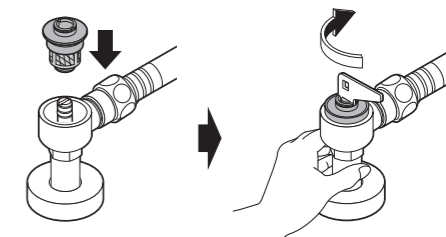

- 7** 止水栓または元栓を開けて、止水栓カバーを取り付ける
 ・止水栓と配管接続部から水漏れがないか確認する

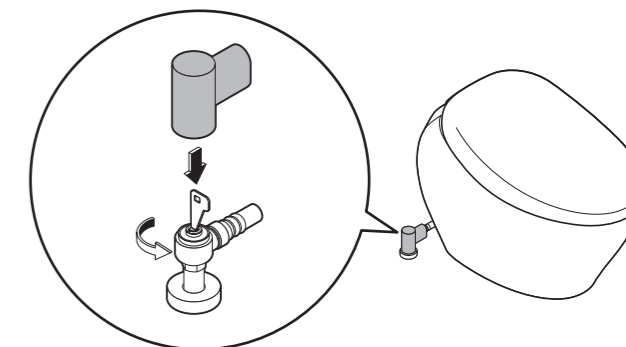

- 8** 電源プラグを差し込む
 ・「運転」ランプが点灯する

こんなときは

停電で水が流せないとき (断水していないとき)

■ 手動レバー (停電時便器洗浄用) で便器の水を流すことができます。

- 停電していないときは、手動レバーを引っ張っても便器洗浄しません。動作確認をするときは、電源プラグを抜いてください。

1 本体の後方カバーを図の●部を外側に押さえながら取りはずす

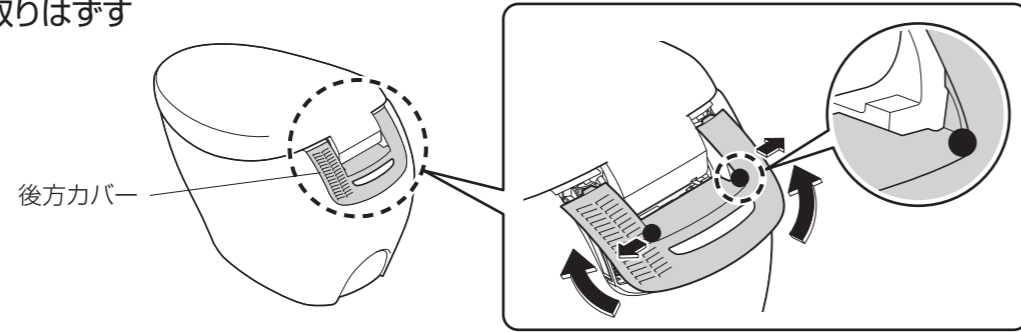

2 手動レバーを止まる位置まで引き続ける (約30秒)

- 便器の水たまり面が上昇します。

便器の水があふれることはありません。

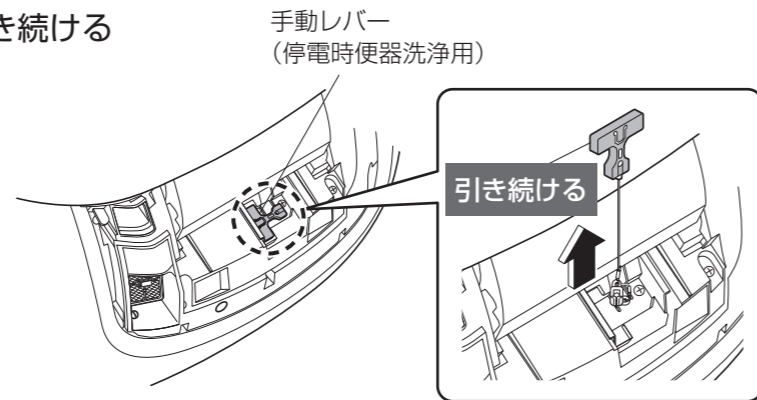

停電で水が流せないとき (断水していないとき) (つづき)

3 「ピピッ」と電子音が鳴り、給水が止まったら手動レバーをはなして、もとの位置にもどす

- 便器の水が流れます。
- 便器洗浄後、または途中で手動レバーをはなすと、約60秒間は便器洗浄しません。約60秒以上たってから、もう一度便器洗浄してください。

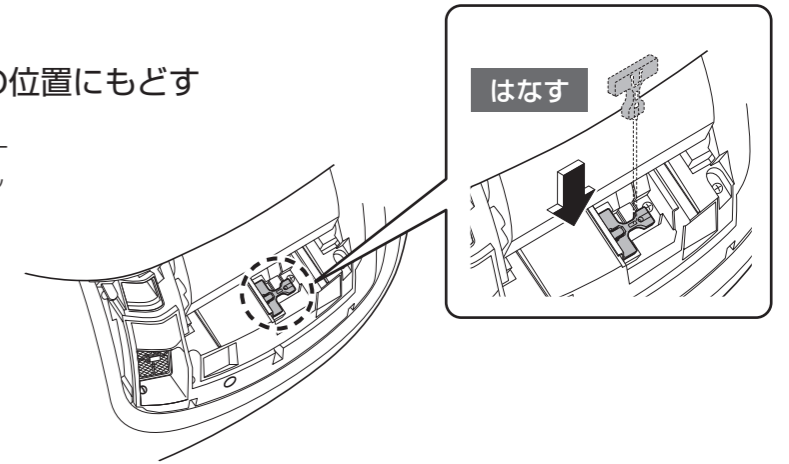

4 本体の後方カバーを取り付ける

- 突起は確実に差し込んでください。(后方カバーの破損の原因)

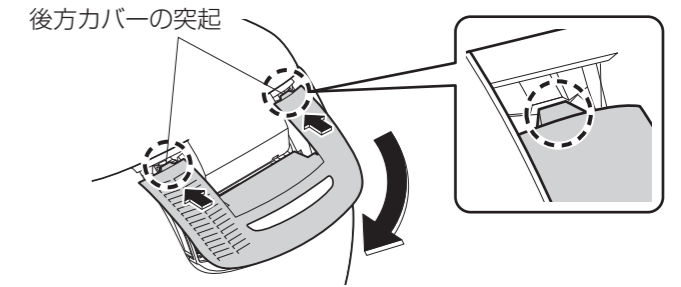

お願い

- 停電が復帰したら、必ず大洗浄してください。(排水管に汚物が停滞する可能性があるため)

- バケツで便器の水を流すこともできます。(P.58)